



# DRINKWELL®

## THE ORIGINAL PET FOUNTAIN™

### Instrukcja obsługi

## Poidelko fontanna dla zwierząt domowych

Pompa w żadnym wypadku nie powinna chodzić na sucho !!!

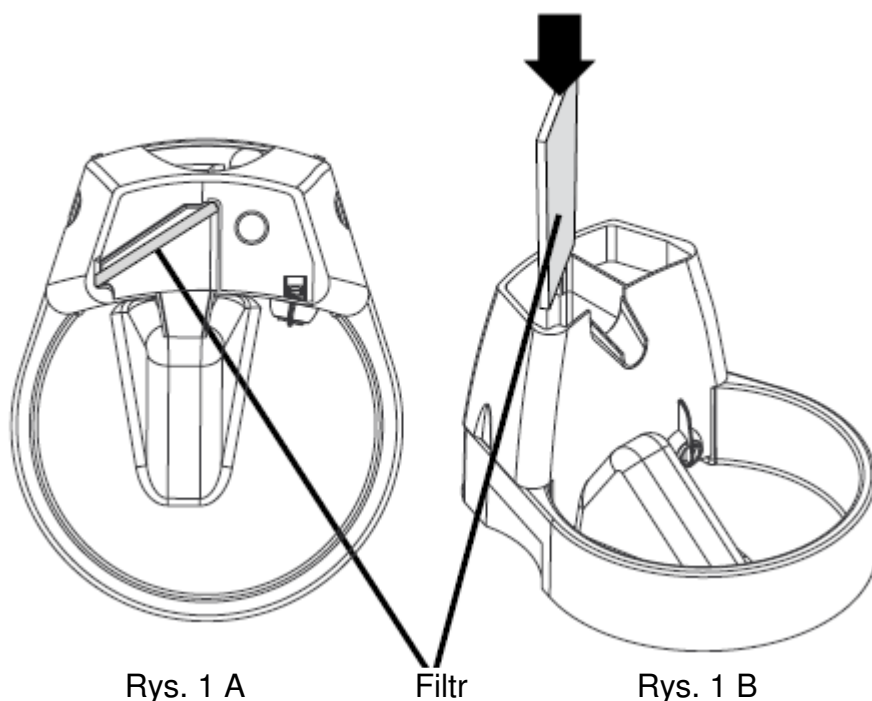



### Pierwsze uruchomienie:

1. Przed pierwszym użyciem opłucz filtr w zimnej wodzie przez parę minut. Filtr montujemy czarną stroną w kierunku ujścia wody (Rys. 1A i 1B).
2. Napełnij miskę poidelka oraz pojemnik na filtr wodą do wysokości ok. 6 mm od brzegu miski.
3. Upewnij się, że przewód i wtyczka są suche przed przystąpieniem do ich włączenia do gniazdka. Jeśli poidelko stawiamy na dywanie lub drewnianej podłodze, zaleca się podłożenie pod niego ochronnej maty lub podkładki.
  - Po obu stronach poidelka znajdują się szczeliny do przepuszczenia kabla. Nie zostały one zaprojektowane, aby przymocować na stałe kabla. Takie zabiegi mogą być wręcz szkodliwe. Kabel przekładamy pionowo, **nie poziomo** przez szczeliny. W żadnym wypadku **nie przekładamy** kabla **na siłę** przez szczelinę!
4. Przepływ wody regulujemy za pomocą pokrętki, które znajduje wewnątrz miski poidelka, tuż obok jej brzegu.
5. Jeśli istnieje taka potrzeba, to należy dolać więcej wody po uruchomieniu poidelka. Poziom wody nie powinien sięgać poniżej pokrętki. Uzupełniaj poziom wody podczas regularnego użytkowania. Nie dopuść, aby poidelko pracowało bez wody, gdyż może to spowodować uszkodzenie pompki.

### Filtry:

1. Filtry należy wymieniać regularnie, co 6- 8 tygodni.
2. Filtry można płukać kiedy fontanna jest czyszczona. Nie myć filtrów wodą z mydlinami, ponieważ pozostanie na nim osad, którego nie uda się usunąć!

### Fontanna:

Odpowiednie i regularne czyszczenie poidelka jest podstawą do jego właściwej i długoletniej pracy. Brak regularnego czyszczenia może spowodować jego uszkodzenie. Zalecamy czyścić rozkręcone poidelko fontannę raz na tydzień oraz wewnątrz pompki co dwa tygodnie za pomocą wody z mydlinami.

1. Odłącz poidelko fontannę od prądu, zdejmij pokrywkę i wyciągnij filtr.
2. Opróżnij fontannę z wody.

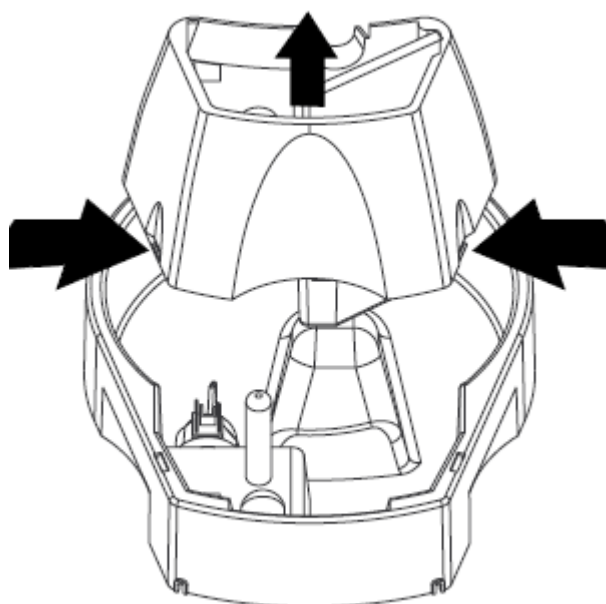

Rys. 2

3. Zdejmij górną pokrywę poidelka poprzez naciśnięcie jej z obu stron (zobacz Rys. 2) i unieś ją w górę.
4. Regulator przepływu wody i osłonka wirnika nie są przymocowane i same odłączają się po zdjęciu pokrywy.
5. **Uwaga - pompka musi być regularnie czyszczona. Wady powstałe w skutek zaniedbania tej czynności, sprawiają, że nie zostanie ona objęta gwarancją!**

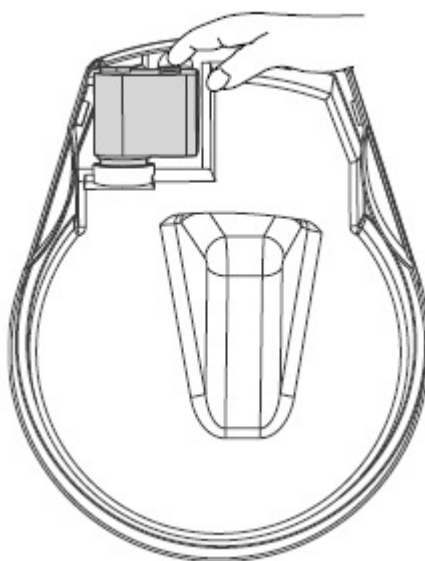

Rys. 3 A



### Wymywanie i czyszczenie pompki oraz poidła :

a. Obróć poidło do góry dnem, umieść palec we wnęce za pompką i delikatnie unieś ją (zobacz Rys 3A), jednocześnie obracając o 90 stopni. Nie próbuj wyjąć pompki bez przekręcenia jej zgodnie ze wskazówkami.

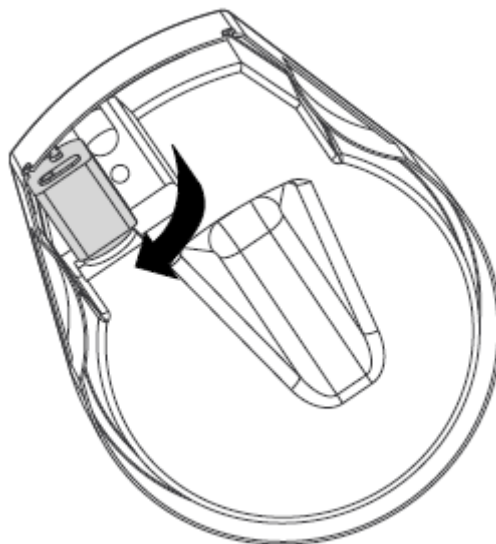

Rys. 3 B

b. Po przekręceniu pompki, można ją wyjąć (zob. Rys, 3B).

c. Delikatnie unieś biały wirniczek i wyjmij go z pompki. Następnie oczyść go oraz wnętrze pompki z sierści i opłukaj wodą z pozostałymi częściami.

d. Wlej wodę z mydlinami do szczeliny w pompce i wyczyść za pomocą małej, okrągłej szczotki. Którą można dodatkowo zamówić np. w zooplus (trzy częściowy zestaw szczotek). Całość dokładnie wypłukaj i zamontuj ponownie wirnik po oczyszczeniu.

6. Pozostałe części poidelka fontanny umyj ręcznie w wodzie z mydlinami i dokładnie wypłukaj. (Woda w zmywarkach podgrzewana jest do bardzo wysokiej temperatury, która może uszkodzić tworzywo z którego wykonane zostało poidło).

### Ponowny montaż po czyszczeniu:

1. Obróć poidło do góry dnem. Podłącz ponownie pompkę wpychając jej gwint w otwór w misce. Pompka wchodzi pod odpowiednim kątem (tak jak to było podczas jej wyjmowania, zobacz Rys. 3B). Aby poprawnie zamocować pompkę musi ona przejść przez otwór w misce.

2. Przekręć pompkę o 90 stopni do pozycji leżącej. Pompka powinna leżeć równo na spodzie miski.

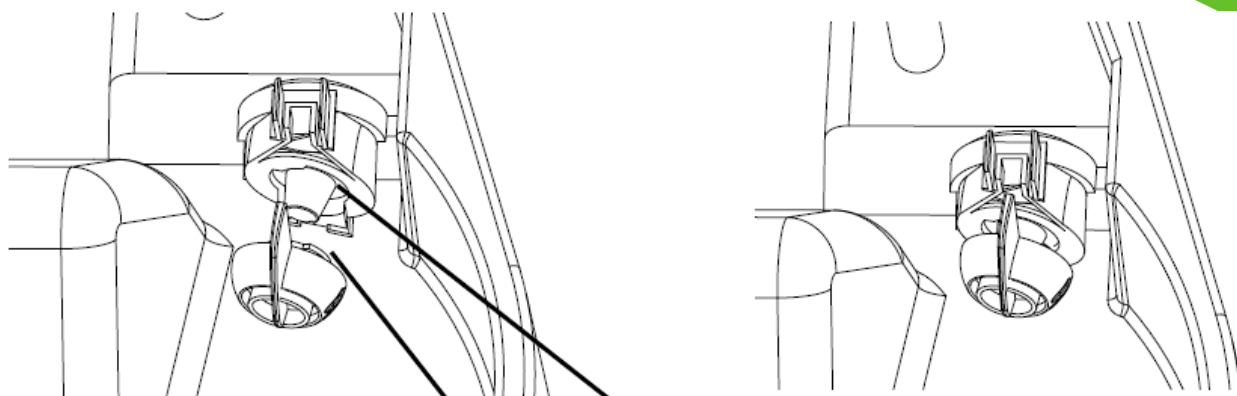

Rys. 4

pokrętko

uszczelina

3. Zamontuj regulator przepływu wody razem z wirnikiem, umieszczając pokrętko w szczelinie osłonki wirnika (zobacz Rys. 4)

4. Przytrzymaj te części jedną ręką, podczas gdy drugą należy umiejscowić pokrywę (zobacz Rys. 5), wsuwając ją w otwory na ściankach miski pomiędzy regulatorem przepływu a osłonką na wirnik (zobacz Rys. 6).

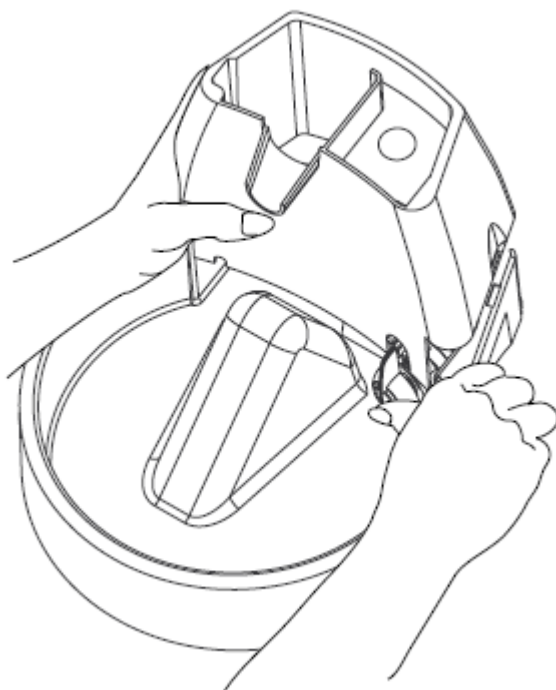

Rys. 5

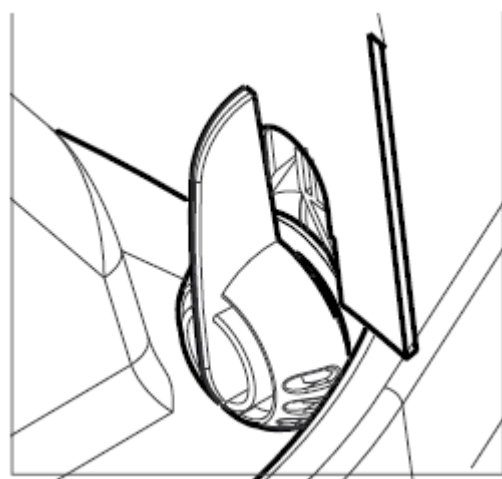

Rys. 6



5. Upewnij się, czy aby przypadkiem kabel zasilający nie uległ uszkodzeniu, przed ponownym podłączeniem go do fontany.

## Wskazówki bezpieczeństwa:

1. Urządzenie powinno pracować pod stałą kontrolą i nigdy bez nadzoru przez długi czas być załączone.
2. Zwróć uwagę na to, aby małe dzieci oraz zwierzęta nie majsterkowały przy poidle i przypadkiem połknęły jakiegś części. Dla dodatkowego zabezpieczenia, można nabyć w każdym sklepie elektronicznym dodatkową osłonkę na kabel.
3. Ogólne wskazówki bezpieczeństwa:
  - nie należy samemu przeprowadzać naprawy pomki. W razie usterek, najlepiej skontaktować się z serwisem napraw.
  - W przypadku zamoczenia wtyczki urządzenia, należy wyłączyć gniazdko doprowadzające prąd do wtyczki. W żadnym wypadku próbować wyciągać wtyczkę z gniazdka!
  - Aby nie dopuścić do zamoczenia wtyczki lub gniazdka, gniazdko powinno najlepiej znajdować się w pozycji powyżej poidła.
  - Dokładnie sprawdź stan urządzenia po jego montażu. Nie powinno być one podłączone do gniazdka, jeśli woda znajduje się na kablu.
  - W razie konieczności przedłużenia kabla, należy się upewnić, czy dodatkowy kabel ma to samo napięcie co kabel urządzenia.
  - Urządzenie pobiera na godzinę 5 Wat.
  - W przypadku, gdy urządzenie znajduje się w miejscu łatwo dostępnym dla dzieci, należy mieć go zawsze pod stałą kontrolą.
  - Za każdym razem przystępując do czyszczenia poidła, jego demontażu lub gdy jest on przez długi czas nie używany, należy zawsze wyciągnąć wcześniej wtyczkę z gniazdka. Nie wyciągaj wtyczki ciągnąc za kabel.
  - Nie stosuj urządzenia do innych celów niż podane. Nie umieszczaj pokryw lub innych nieoryginalnych części, ponieważ zachowanie takie może stanowić niebezpieczeństwo.
  - Pojnik nie powinien być montowany oraz przechowywany w miejscu, o temperaturze otoczenia poniżej zera.
  - **Pojnik przeznaczony jest wyłącznie do korzystania z niego w domu!**
  - Należy zapoznać się dokładnie z instrukcją.
4. Czasami koty reagują alergicznie na pojemniki i karmniki wykonane z tworzywa sztucznego. W przypadku zauważenia jakichkolwiek oznak alergicznych u Twojego kota, należy przerwać podawanie mu wody przez poidło i skonsultować się z weterynarzem.